

# Канальные низконапорные внутренние блоки

DC-инвертер  
Дренажный насос  
Высота всего 197 мм  
Сделано в Испании



## Адаптируемость

### 1. Бесшумность и эффективность.

Канальные блоки низкого профиля производительностью от 0,4 до 1,5 HP оснащены двигателем постоянного тока с инверторным управлением DC INVERTER. Благодаря этому удалось снизить до 40% потребляемую энергию (по сравнению с предыдущими моделями) и сохранить низкий уровень шума. А значит обеспечить общую энергоэффективность системы кондиционирования и высокий уровень комфорта для пользователя.

Также благодаря инверторному управлению стало возможным более точно управлять скоростью вентилятора и улучшить показатели при низком статическом давлении.

### 2. Компактность.

Имея высоту не более 200 мм канальные блоки низкого профиля могут устанавливаться в местах с ограниченным подпотолочным пространством без необходимости дополнительных строительных работ. Более того изменяя положение задней крышки очень просто можно изменить сторону воздухозабора со стандартной торцевой на нижнюю. Все блоки стандартно комплектуются воздушным фильтром на стороне всасывания.

## Гибкость проектирования

### 1. Дренажный насос.

Внутренние блоки стандартно поставляются со встроенным дренажным насосом. Высота подъема конденсата составляет 850 мм.

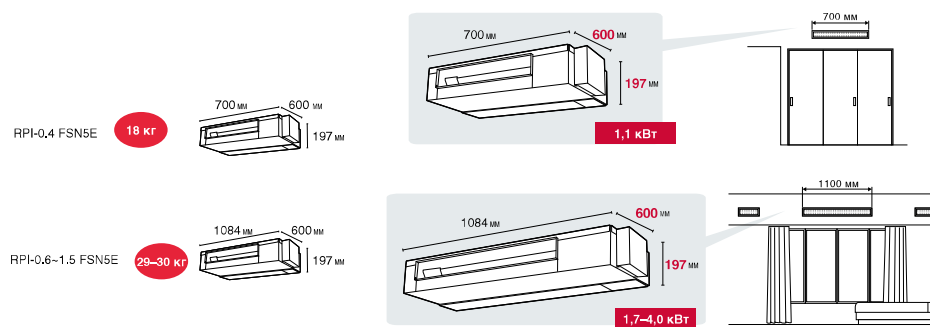
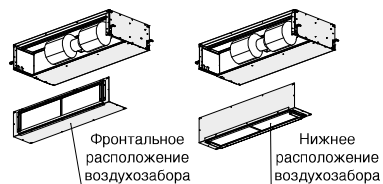

Внутренний блок	RPI-0.4FSN5E*	RPI-0.6FSN5E*	RPI 0.8FSN5E	RPI 1.0FSN5E	RPI 1.5FSN5E
Холодопроизводительность <sup>1</sup> (наружный блок ES, IVX)	кВт	—	2,0	2,5	3,6
Теплопроизводительность <sup>2</sup> (наружный блок ES, IVX)	кВт	—	2,2	2,8	4,0
Холодопроизводительность <sup>1</sup> (наружный блок Set Free)	кВт	1,1	1,7	2,2	4,0
Теплопроизводительность <sup>2</sup> (наружный блок Set Free)	кВт	1,3	1,9	2,5	4,8
Источник питания	В/ф/Гц	230/1/50	230/1/50	230/1/50	230/1/50
Потребляемая мощность	Вт	60	60	60	60
Габаритные размеры внутреннего блока (В×Ш×Г)	мм	197×1084×600	197×1084×600	197×1084×600	197×1084×600
Масса внутреннего блока, нетто	кг	18	29	29	30
Уровень звукового давления <sup>3</sup> (Н/М/Л)	дБ(А)		32/30/27	33/31/29	33/31/29
Уровень звуковой мощности	дБ(А)	46	50	52	53
Расход воздуха (Н/М/Л)	м³/ч	384/354/336	420/372/330	480/422/378	480/420/360
Внешнее статическое давление (мин. – макс.)	Па	20 (0-30)	20 (0-30)	32(0-50)	32 (0-50)
Высота подъема конденсата	мм	850 мм от нижнего края внутреннего блока			
Диаметр труб жидкостной линии внутреннего блока (соединение развальцовкой)	мм / дюйм	6,35 / 1/4	6,35 / 1/4	6,35 / 1/4	6,35 / 1/4
Диаметр труб газовой линии внутреннего блока (соединение развальцовкой)	мм / дюйм	12,7 / 1/2	12,7 / 1/2	12,7 / 1/2	12,7 / 1/2
Диаметр дренажа	мм	25	25	25	25

\* Внутренние блоки минимальной производительности 0.4 и 0.6 HP могут применяться только с наружными блоками серий FSXN1E, FSXN5E или FSXNPE. В случае использования ИК пульта управления используйте модель PC-AWR совместно с приемником сигнала PC-ALHZ.

## Пульты управления

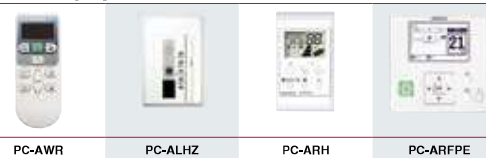

# Канальные средненапорные внутренние блоки

## Адаптируемость

1. Большая площадь охвата датчика движения, что позволяет осуществлять эффективное регулирование направленный потока воздуха, его расход и даже температуру.

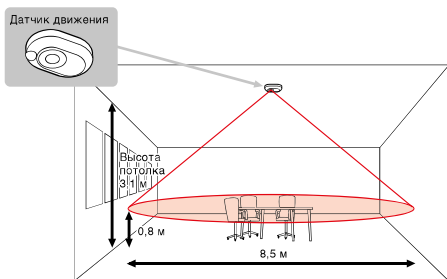

2. Бесшумность и эффективность  
Средненапорные канальные внутренние блоки оснащены двигателем постоянного тока с инверторным управлением — DC INVERTER. Благодаря этому удалось снизить до 40% потребляемую энергию (по сравнению с предыдущими моделями) и сохранить низкий уровень шума. А значит обеспечить общую энергоэффективность системы кондиционирования и высокий уровень комфорта для пользователя. Также благодаря инверторному управлению стало возможным более точно управлять скоростью вентилятора и улучшить показатели при низком статическом давлении.

3. Компактность  
Имея высоту 275 мм, такие канальные блоки могут устанавливаться в местах с ограниченным подпотолочным пространством без необходимости дополнительных строительных работ. Более того, изменяя положение задней крышки, очень просто можно изменить сторону воздухозабора со стандартной торцевой на нижнюю. Все блоки стандартно комплектуются воздушным фильтром на стороне всасывания.

DC-инвертер  
Дренажный насос  
Высота всего 275 мм  
Сделано в Испании



## Гибкость проектирования

1. Дренажный насос. Внутренние блоки стандартно поставляются со встроенным дренажным насосом. Высота подъема конденсата составляет 850 мм.

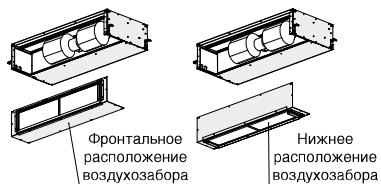

RPI-2.0 FSN5E

35 кг

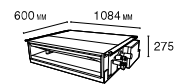

RPI-2.5-3.0 FSN5E

36 кг

RPI-4.0-6.0 FSN5E

48 кг

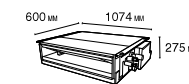

Внутренний блок		RPI-2,0FSN5E	RPI-2,5FSN5E	RPI-3,0FSN5E	RPI-4,0FSN5E	RPI-5,0FSN5E	RPI-6,0FSN5E
Холодопроизводительность <sup>1</sup> (наружный блок ES, IVX)	кВт	5,0	5,6	7,1	10,0	12,5	14,0
Теплопроизводительность <sup>2</sup> (наружный блок ES, IVX)	кВт	5,6	6,3	8,0	11,2	14,0	16,0
Холодопроизводительность <sup>1</sup> (наружный блок Set Free)	кВт	5,6	7,1	8,0	11,2	14,0	16,0
Теплопроизводительность <sup>2</sup> (наружный блок Set Free)	кВт	6,3	8,5	9,0	12,5	16,0	18,0
Источник питания	В/ф/Гц	230/1/50	230/1/50	230/1/50	230/1/50	230/1/50	230/1/50
Потребляемая мощность	Вт	60	150	150	250	250	250
Габаритные размеры внутреннего блока (В×Ш×Г)	мм	275×1084×600	275×1084×600	275×1084×600	275×1474×600	275×1474×600	275×1474×600
Масса внутреннего блока, нетто	кг	35	36	36	48	48	48
Уровень звукового давления <sup>3</sup> (Н/М/Л)	дБ(А)	29/29/27	30/30/28	31/31/29	37/35/32	38/35/33	39/36/33
Уровень звуковой мощности	дБ(А)	53	54	55	60	63	64
Расход воздуха (Н/М/Л)	м³/ч	960/750/600	1140/960/780	1320/1140/780	1800/1680/1590	2100/1920/1740	2160/1980/1800
Внешнее статическое давление (мин. – макс.)	Па	30 (0–120)	30 (0–125)	30 (0–125)	45 (0–120)	50 (0–140)	50 (0–140)
Высота подъема конденсата	мм	850 мм от нижнего края внутреннего блока					
Диаметр труб жидкостной линии внутреннего блока (соединение развальцовкой)	мм / дюйм	6,35 / 1/4	9,53 / 3/8	9,53 / 3/8	9,53 / 3/8	9,53 / 3/8	9,53 / 3/8
Диаметр труб газовой линии внутреннего блока (соединение развальцовкой)	мм / дюйм	15,88 / 5/8	15,88 / 5/8	15,88 / 5/8	15,88 / 5/8	15,88 / 5/8	15,88 / 5/8
Диаметр дренажа	мм	25	25	25	25	25	25

В случае использования ИК пульта управления используйте модель PC-AWR совместно с приемником сигнала PC-ALHZ.

## Пульты управления



# Комплект для подачи свежего воздуха ECONOFRESH EF-456NE



Комплект для подачи свежего воздуха Econofresh способен обеспечить приток до 100% свежего воздуха и с помощью системы клапанов позволяет работать в режиме Free Cooling, если требуемая температура в помещении выше температуры наружного воздуха.

- Подключается к 3 типоразмерам внутренних блоков RPI-4,0FSN5E, RPI-5,0FSN5E, RPI-6,0FSN5E.
- Позволяет осуществлять работу в режиме Free Cooling.
- Опциональный фильтр тонкой очистки класса F7 (модель HEF-EF456).

