

HITACHI

СПЛИТ-СИСТЕМА

ВНУТРЕННИЙ БЛОК



МОДЕЛЬ

RAK-18QXB

RAK-25RXB

RAK-35RXB

RAK-50RXB

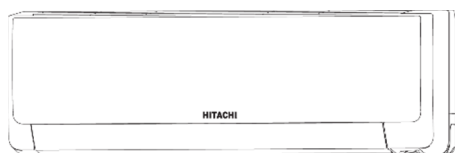

RAR-6N1



RAK-18QXB
RAK-25RXB
RAK-35RXB
RAK-50RXB

Инструкция по эксплуатации

Стр. 1-10



Для достижения наивысшей производительности и обеспечения длительной безаварийной эксплуатации внимательно изучите данную инструкцию по эксплуатации.

Данный комнатный кондиционер предназначен только для бытового использования.

Использование для содержания животных или растений, хранения продуктов, точных приборов, произведений искусства, лекарств, и т. п. не допускается.

ТЕХНИКА БЕЗОПАСНОСТИ

- Внимательно ознакомьтесь с разделом «Техника безопасности» перед началом работы с прибором для обеспечения его надлежащего использования..
- Тщательно изучите указания, обозначенные символами "⚠ **Внимание!**" и "⚠ **Осторожно!**". Словом «Внимание!» обозначены указания, несоблюдение которых может привести к тяжелой травме вплоть до смертельного исхода. Словом «Осторожно!» обозначены указания, несоблюдение которых может привести к серьезным последствиям. Для обеспечения безопасности строго соблюдайте приведенные указания.
- Символы, используемые для обозначения указаний (примеры символов приведены ниже).



 Подключение к шине заземления обязательно.	 Данный символ обозначает запрет.
 Указание подлежит обязательному соблюдению.	

- Сохраните инструкцию после прочтения.

ТЕХНИКА БЕЗОПАСНОСТИ ПРИ МОНТАЖЕ

 ВНИМАНИЕ!	<ul style="list-style-type: none"> • Изменять конструкцию агрегата запрещается. Самостоятельная переделка агрегата может стать причиной утечек воды, отказов, коротких замыканий или возгораний. 	 ЗАПРЕЩЕНО
	<ul style="list-style-type: none"> • Для монтажа агрегата обратитесь в торговое представительство или сертифицированную монтажную организацию. Самостоятельный монтаж агрегата может стать причиной утечек воды, отказов, коротких замыканий или возгораний. 	
	<ul style="list-style-type: none"> • Агрегат должен быть заземлен. Не допускается прокладывать шину заземления рядом с водо- и газопроводами, молниеотводом или шиной заземления телефонного кабеля. Неправильное заземление может стать причиной поражения электрическим током. 	 ЗАЗЕМЛИТЬ
	<ul style="list-style-type: none"> • Использование предписанных трубок, совместимых с хладагентом R410 A, обязательно. Иначе возможно растрескивание медных трубок или возникновение неисправностей. 	
 ОСТОРОЖНО!	<ul style="list-style-type: none"> • Агрегат должен быть оснащен автоматическим выключателем, расположение которого зависит от места установки агрегата. Отсутствие автоматического выключателя может стать причиной поражения электрическим током. 	 ЗАПРЕЩЕНО
	<ul style="list-style-type: none"> • Запрещается устанавливать агрегат в местах, где используются легковоспламеняющиеся газы. Утечка легковоспламеняющегося газа вблизи наружного блока может привести к его возгоранию. 	
	<ul style="list-style-type: none"> • При монтаже конденсатоотводной трубки обеспечьте свободный сток воды. 	
	<ul style="list-style-type: none"> • Агрегат необходимо подключить к однофазной сети с напряжением 220–230 В. Питание от других источников может стать причиной перегрева электрических компонентов и возгорания. 	 ЗАПРЕЩЕНО

ТЕХНИКА БЕЗОПАСНОСТИ ПРИ ТРАНСПОРТИРОВАНИИ И ТЕХНИЧЕСКОМ ОБСЛУЖИВАНИИ















 ВНИМАНИЕ!	<ul style="list-style-type: none"> • При возникновении аварийной ситуации (например, при появлении запаха гари) выключите агрегат, разомкните автоматический выключатель. Обратитесь к представителю нашей компании. Продолжение эксплуатации неисправного прибора может стать причиной выхода агрегата из строя, короткого замыкания или возгорания. 	 ВЫКЛ.
	<ul style="list-style-type: none"> • Для выполнения технического обслуживания обратитесь к представителю нашей компании. Неправильно выполненное самостоятельно техническое обслуживание может стать причиной поражения электрическим током или возгорания. 	
	<ul style="list-style-type: none"> • По поводу демонтажа и повторной установки агрегата обратитесь к представителю нашей компании. Неправильное самостоятельное выполнение демонтажа и повторной установки агрегата может стать причиной поражения электрическим током или возгорания. 	

ТЕХНИКА БЕЗОПАСНОСТИ ПРИ ЭКСПЛУАТАЦИИ

 ВНИМАНИЕ!	<ul style="list-style-type: none"> • Не находите долго в потоке воздуха от агрегата, чтобы не простудиться. 	 ЗАПРЕЩЕНО
	 <ul style="list-style-type: none"> • Не вставляйте в воздуховыпускное или воздухозаборное отверстие посторонние предметы (например, тонкие стержни), поскольку их соприкосновение с вращающимся на высокой скорости вентилятором может привести к травме. 	
	<ul style="list-style-type: none"> • Не используйте вместо предохранителей проволочные «жучки», это может привести к несчастному случаю. 	 ЗАПРЕЩЕНО
	 <ul style="list-style-type: none"> • Во время грозы извлеките вилку из розетки, разомкните автоматический выключатель. 	
	<ul style="list-style-type: none"> • Запрещается оставлять аэрозольные баллончики и горючие вещества на расстоянии ближе одного метра от воздуховыпускного отверстия внутреннего или наружного блока. Повышение давления в аэрозольном баллоне в результате нагревания горячим воздухом может привести к взрыву. 	 ЗАПРЕЩЕНО

ТЕХНИКА БЕЗОПАСНОСТИ ПРИ ЭКСПЛУАТАЦИИ

ОСТОРОЖНО!

	<ul style="list-style-type: none"> Используйте агрегат только по прямому назначению, указанному изготовителем, иное применение запрещается. 	 ЗАПРЕЩЕНО
	 ТОЛЬКО СУХИЕ РУКИ	<ul style="list-style-type: none"> Не прикасайтесь к агрегату мокрыми руками, это может привести к несчастному случаю.
	<ul style="list-style-type: none"> При эксплуатации агрегата в месте, где используется открытое пламя, следует регулярно проветривать помещение во избежание кислородной недостаточности. 	 СТРОГО СОБЛЮДАЙТЕ УКАЗАНИЯ
	 ЗАПРЕЩЕНО	<ul style="list-style-type: none"> Не направляйте струю холодного воздуха из кондиционера на бытовые нагревательные приборы (электрочайники, плиты и т. п.), так как может снизиться их производительность.
	<ul style="list-style-type: none"> Убедитесь в том, что наружная опорная рама установлена надежно, прочно закреплена и не имеет дефектов. Несоблюдение данного требования может привести к травме в результате падения наружного блока. 	 ЗАПРЕЩЕНО
	 ЗАПРЕЩЕНО	<ul style="list-style-type: none"> Запрещается мыть агрегат водой и ставить на внутренний блок сосуды с водой, например, вазы. Попадание воды в прибор может стать причиной поражения электрическим током.
	<ul style="list-style-type: none"> Не располагайте растения непосредственно в струе воздуха кондиционера, что отрицательно сказывается на них. 	 ЗАПРЕЩЕНО
	 ВЫКЛ.	<ul style="list-style-type: none"> Перед чисткой агрегата обязательно остановите его с пульта дистанционного управления, и разомкните автоматический выключатель. Прикосновение к внутреннему вращающемуся вентилятору травмоопасно!
	<ul style="list-style-type: none"> Разомкните автоматический выключатель, если не планируете пользоваться агрегатом в течение длительного времени. 	 ВЫКЛ.
	 ЗАПРЕЩЕНО	<ul style="list-style-type: none"> Не вставляйте на наружный блок и не ставьте на него предметы.
	<ul style="list-style-type: none"> При длительной работе кондиционера в помещении с открытыми окнами или дверью (относительная влажность воздуха всегда выше 80%) с направленной вниз или автоматически качающейся воздушной заслонкой возможна конденсация на заслонке влаги, которая будет капать вниз. При этом возможно повреждение мебели. Поэтому не используйте кондиционер в таких условиях длительное время. 	 ЗАПРЕЩЕНО
	 ЗАПРЕЩЕНО	<ul style="list-style-type: none"> Если потребность помещения в охлаждении или обогреве выше производительности агрегата (например, в помещении много людей, используется нагреватель и т. д.), заданную температуру обеспечить не удастся.
	<ul style="list-style-type: none"> Очистка внутреннего блока должна выполняться только квалифицированным специалистом. Обратитесь в торговое представительство. При использовании имеющихся в продаже моющих или чистящих средств возможно повреждение пластиковых деталей и засорение сливной трубки, что может стать причиной поражения электрическим током в результате утечки воды. 	 ЗАПРЕЩЕНО
	 НЕ КАСАТЬСЯ	<ul style="list-style-type: none"> Не касайтесь воздуховыпускного отверстия, днища или алюминиевых ребер наружного блока. Это может стать причиной травмы.
	<ul style="list-style-type: none"> Не касайтесь труб холодильного контура и клапанов. Возможно получение ожогов. 	 НЕ КАСАТЬСЯ
	<ul style="list-style-type: none"> Лицам (включая детей), которые из-за своих физических и психологических особенностей, отсутствия опыта или незнания не в состоянии пользоваться прибором, запрещается его использование без присмотра или соответствующего обучения. Не разрешайте детям играть с кондиционером. 	

РАБОЧИЙ ДИАПАЗОН

Режим работы	Охлаждение/Осушение	Обогрев
Температура наружного воздуха	от -10 до 43 °С	от -15 до 21 °С

ОБОЗНАЧЕНИЕ КОМПОНЕНТОВ И ИХ ФУНКЦИИ

ВНУТРЕННИЙ БЛОК

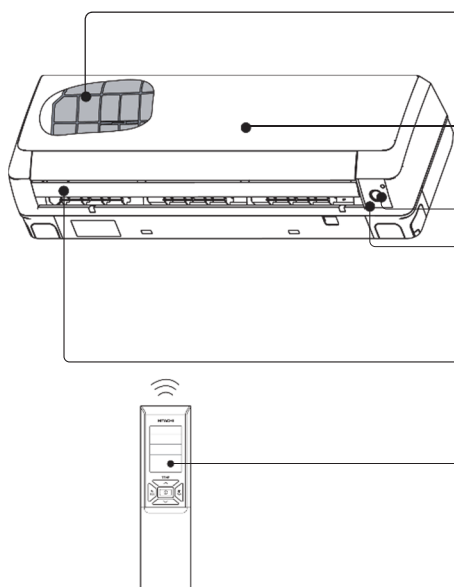

Воздушный фильтр

Для предупреждения попадания пыли во внутренний блок (стр. 6).

Лицевая панель

(стр. 7).

Датчик ECO

Индикаторы внутреннего блока

Световые индикаторы условий работы (стр. 5).

Горизонтальная/вертикальная воздушная заслонка (на выходе воздуха)

Пульт дистанционного управления

Посылает управляющие сигналы внутреннему блоку. Обеспечивает управление всей системой.

НАИМЕНОВАНИЕ И РАЗМЕРЫ МОДЕЛЕЙ

МОДЕЛЬ	ДЛИНА, мм	ВЫСОТА, мм	ГЛУБИНА, мм
RAK-18QXB, RAK-25RXB, RAK-35RXB, RAK-50RXB	900	295	210

ПРИМЕЧАНИЯ К МУЛЬТИСИСТЕМНЫМ АГРЕГАТАМ

Возможно подключение нескольких внутренних блоков к одному наружному блоку. В зависимости от потребностей можно включить только один блок или несколько блоков.

Сочетания режимов:

При выборе рабочего режима:

- Внутренние блоки не работают в следующих сочетаниях.

Один блок	Другой блок
Обогрев	Охлаждение
	Осушение
	Вентилятор

- Включенный первым внутренний блок продолжает работать. Включенные после него другие внутренние блоки переключаются в режим ожидания, светится их контрольный индикатор.
- Чтобы работали включенные позднее внутренние блоки, установите на них тот же рабочий режим, что и на первом внутреннем блоке.

В автоматическом режиме

- При автоматическом включении режима обогрева на первом внутреннем блоке включается обогрев также на следующем внутреннем блоке. Также при автоматическом включении режима охлаждения или осушения на первом внутреннем блоке включается охлаждение или осушение также на следующем внутреннем блоке.

Изменение числа внутренних блоков

Чтобы быстро достичь заданную температуру, уменьшайте число работающих внутренних блоков, особенно когда очень жарко или очень холодно.



Не работающие внутренние блоки

При работе одного внутреннего блока в режиме охлаждения, обогрева или осушения в одном помещении может быть слышен звук текущего хладагента в не работающем внутреннем блоке, который может также нагреваться. Причиной является обмен хладагентом с наружным блоком, обеспечивающий готовность внутреннего блока к работе.

ИНДИКАТОРЫ ВНУТРЕННЕГО БЛОКА

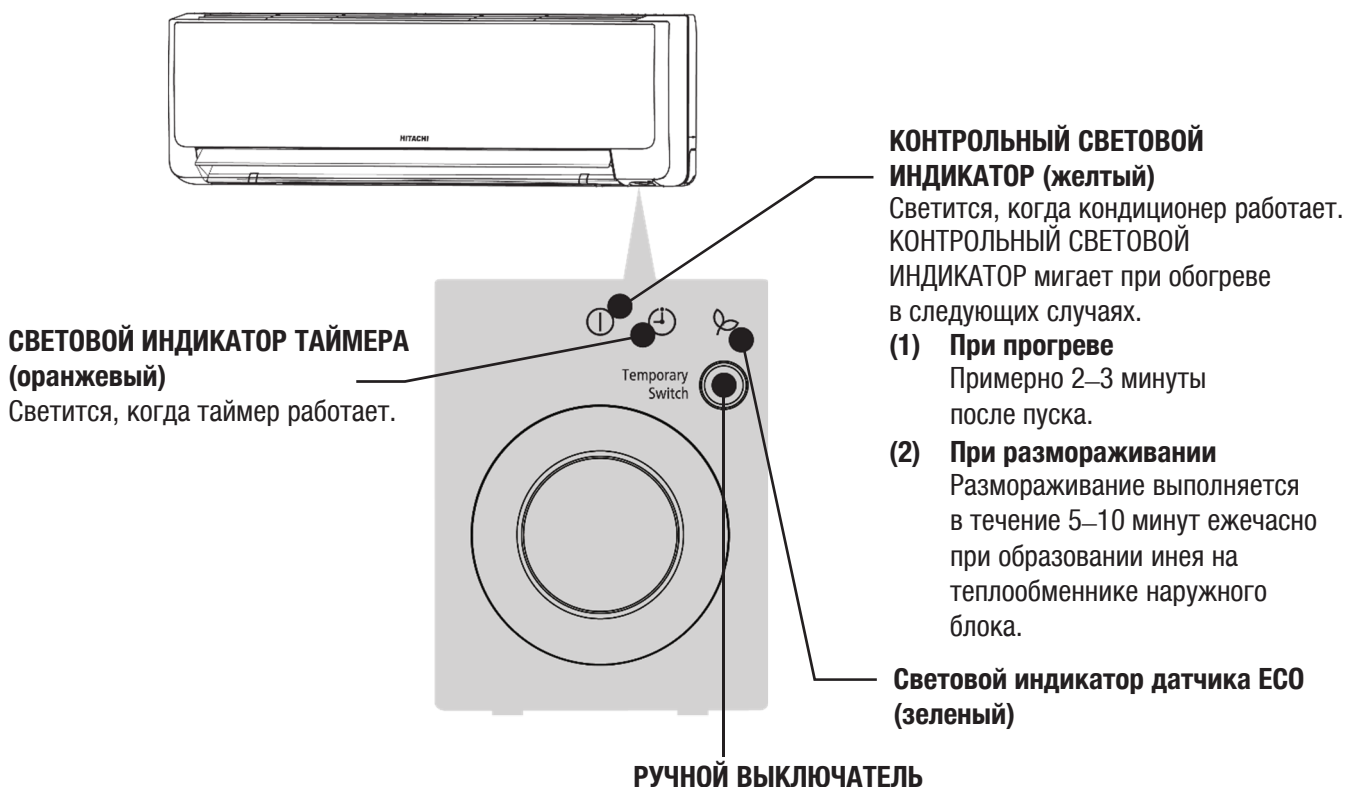

⚠ ОСТОРОЖНО!
Разомкните автоматический выключатель, если не планируете пользоваться агрегатом в течение длительного времени.

РУЧНОЙ ВЫКЛЮЧАТЕЛЬ

Для включения и выключения кондиционера без пульта дистанционного управления.

- При срабатывании ручного выключателя активируется автоматический режим.
- При включении кондиционера ручным выключателем после отключения и повторного включения сетевого питания активируется авто-матический режим.

☆ Если кондиционер выключен, а питание включено, потребляется небольшое количество энергии цепью управления. Электроэнергия не потребляется при разомкнутом выключателе питания (или автоматическом выключателе при питании от наружного блока).

■ Установка воздухофильтрационной сетки Wasabi-Nano Titanium в раме фильтра.

- Для установки воздухофильтрационной сетки Wasabi-Nano Titanium в держатель слегка сожмите ее по бокам и отпустите после касания рамы.
- При использовании воздухофильтрационных сеток Wasabi-Nano Titanium немного снижаются холодильная мощность кондиционера и скорость его вентилятора.
- Воздухофильтрационные сетки Wasabi-Nano Titanium можно повторно использовать до 20 раз после очистки пылесосом или промывки под струей воды. Для приобретения новой сетки обратитесь в торговое представительство. Дополнительные очистительные и дезодорирующие фильтры.

Воздухофильтрационная сетка Wasabi-Nano Titanium

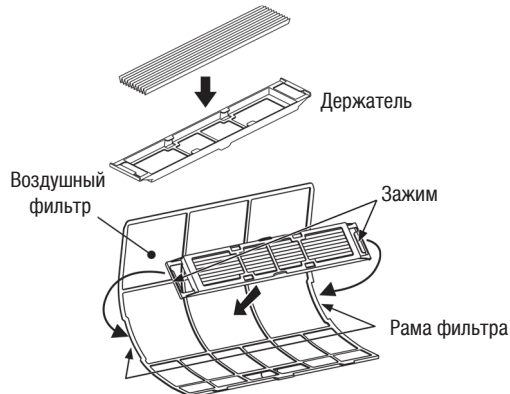

ТЕХНИЧЕСКОЕ ОБСЛУЖИВАНИЕ

⚠ ОСТОРОЖНО!

Чистка и обслуживание должны выполняться только квалифицированным специалистом. Перед чисткой выключите кондиционер, отключите электропитание.

1. ВОЗДУШНЫЙ ФИЛЬТР

Очистку воздушного фильтра следует выполнять раз в две недели. Этим обеспечивается экономия электроэнергии. При засорении воздушно-го фильтра снижается воздушный поток, уменьшается холодильная мощность. Также возможно усиление шума. Для очистки фильтра выполните следующее.

ПРОЦЕДУРА

1 Осторожно откройте лицевую панель, извлеките фильтр.

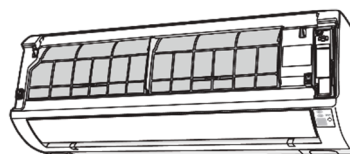

2 Удалите пыль из фильтра пылесосом. При большом количестве пыли промойте фильтр моющим средством, затем тщательно прополощите водой. Затем оставьте сушиться в тени.

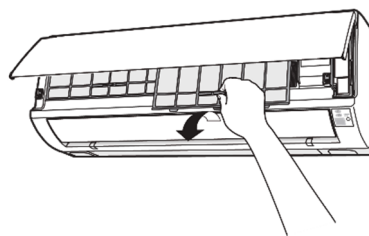

3

- Вставьте фильтр в исходном положении надписью FRONT вперед.
- После установки фильтров закройте лицевую панель, нажимая на показанные на рисунке стрелками три точки.

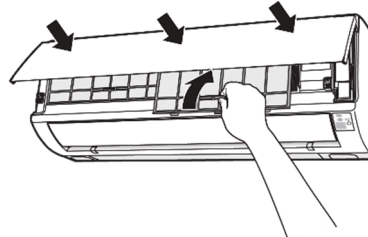

⚠ ОСТОРОЖНО!

- Не мойте водой горячее 40 °С. Возможна усадка фильтра.
- После промывки стряхните воду из фильтра, затем оставьте сушиться в тени; воздействие прямых солнечных лучей не допускается. Возможна усадка фильтра.
- Включать кондиционер без фильтра запрещается. Эксплуатация без фильтра может привести к выходу агрегата из строя

2. ЧИСТКА ЛИЦЕВОЙ ПАНЕЛИ

- Снимите лицевую панель и помойте ее чистой водой. Используйте для мытья мягкую губку и мягкое моющее средство. Затем тщательно прополоскайте панель чистой водой.
- Панель можно не снимать, а протереть сухой мягкой салфеткой. Также тщательно протрите сухой мягкой салфеткой пульт дистанционного управления.
- Вытрите панель насухо. Оставшаяся на индикаторах или приемнике сигналов вода может вызвать сбои в работе.

Снятие лицевой панели.

При снятии и установке держите лицевую панель только двумя руками.

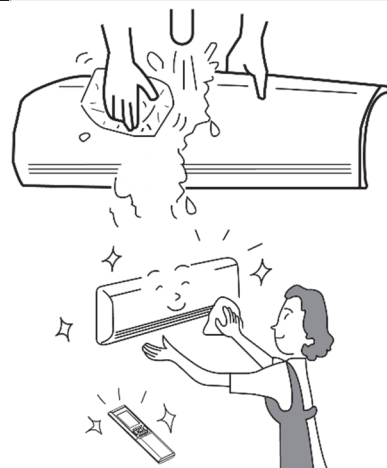

Снятие лицевой панели

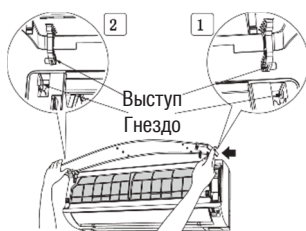

- Откройте лицевую панель полностью; удерживая ее двумя руками вдавите немного правую сторону для освобождения из крепления затем извлеките панель.

Установка лицевой панели

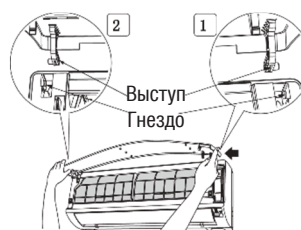

- Левый и правый выступы панели продвиньте по пазам блока, затем плотно вставьте в гнезда.

⚠ ОСТОРОЖНО!

- Не допускайте попадания воды на корпус кондиционера при его очистке, так как это может привести к короткому замыканию.
- Не используйте горячую воду (выше 40 °C), бензин, керосин, кислоты, растворители или щетку, так как они могут повредить пластиковую поверхность или покрытие.



3. ПОДГОТОВКА К ДЛИТЕЛЬНОМУ ПРОСТОЮ

- В хорошую погоду включите на полдня кондиционер в режиме  (ВЕНТИЛЯЦИЯ) при скорости вентилятора HI (высокая) для полной просушки агрегата.
- Извлеките вилку из розетки или разомкните автоматический выключатель.



ФУНКЦИИ

Функция обогрева

- В данном кондиционере используется система теплового насоса, которая переносит в обогреваемое помещение поглощенное извне тепло. При понижении температуры окружающего воздуха понижается и обогревающая способность кондиционера. Инвертер в такой ситуации увеличивает обороты компрессора, чтобы предотвратить снижение обогревающей способности. Если мощности обогрева кондиционера все равно недостаточно, необходимо дополнительно использовать другие нагревательные приборы.
- Кондиционер предназначен для обогрева всего помещения, поэтому почувствовать тепло можно не сразу. Для эффективного прогрева помещения к требуемому времени рекомендуется использовать таймер.

Функции охлаждения и осушения воздуха

- Если температура в помещении выше охлаждающей способности кондиционера (например, в помещении много людей или используются другие нагревательные приборы), заданная температура может не быть достигнута.

ОСТОРОЖНО!



Не используйте обогреватель или другие сильно нагревающиеся устройства рядом с внутренним блоком.



ЗАПРЕЩЕНО

ПЕРИОДИЧЕСКИЙ ОСМОТР

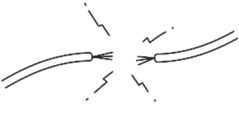
ПРОВЕРЯЙТЕ СЛЕДУЮЩЕЕ КАЖДЫЕ ШЕСТЬ ИЛИ ДВЕНАДЦАТЬ МЕСЯЦЕВ. ПРИ НЕОБХОДИМОСТИ ОБРАТИТЕСЬ ЗА ПОМОЩЬЮ В ТОРГОВОЕ ПРЕДСТАВИТЕЛЬСТВО.

1		⚠ ВНИМАНИЕ!	Проверьте правильность подключения кондиционера к заземлению. Если провод заземления не подключен или неисправен, возможны выход кондиционера из строя или поражение электрическим током.
2		⚠ ВНИМАНИЕ!	Убедитесь, что на монтажной раме наружного блока нет сильной ржавчины и что наружный блок не наклонился и нет опасности его падения. Падение блока может стать причиной травмы.

ПОСЛЕПРОДАЖНОЕ ОБСЛУЖИВАНИЕ И ГАРАНТИЯ

ПЕРЕД ОБРАЩЕНИЕМ В СЕРВИС-ЦЕНТР ПРОВЕРЬТЕ СЛЕДУЮЩЕЕ.

УСЛОВИЯ	ПРОВЕРЬТЕ СЛЕДУЮЩЕ
 <p>Пульт дистанционного управления не передает сигнал (дисплей пульта бледный или пустой).</p>	<ul style="list-style-type: none"> ● Требуется замена элементов питания. ● Правильность полярности элементов питания.
 <p>Кондиционер не работает.</p>	<ul style="list-style-type: none"> ● Исправность предохранителя ● Повышенное или пониженное напряжение. ● Автоматический выключатель разомкнут. ● Вилка кабеля питания не вставлена в розетку. ● Сбой подачи электроэнергии.
 <p>Слабое охлаждение. Слабый обогрев.</p>	<ul style="list-style-type: none"> ● Воздушный фильтр забит пылью. ● Неправильно задана температура. ● Настройка положения горизонтальных воздушных заслонок не соответствует выбранному режиму работы. ● Воздухозаборные или воздуховыпускные каналы заблокированы. ● Заданы низкая скорость или бесшумный режим вентилятора.

■ Следующее не является признаком неисправности кондиционера.

В режиме обогрева индикатор режима мигает, подача воздуха прекращается.	<В начале работы> Подготовка кондиционера к подаче теплого воздуха. Подождите некоторое время. <Во время работы> Размораживается наружный блок. Подождите некоторое время.
Шипящий звук	Шум текущего по трубе хладагента, срабатывание клапана при регулировке расхода.
Щелкающий шум	Шум при расширении или сжатии блока вследствие изменения температуры.
Стучащий шум	Шум при изменении скорости вентилятора (например, при начале работы).
Щелчки	Шум сервоклапана при включении кондиционера.

Булькание	Шум при всасывании вентилятором воздуха из дренажного шланга и выдувании конденсата, образовавшегося в коллекторе во время осушения воздуха. За подробной информацией обратитесь в торговое представительство.
Шум при переключении режима	Шум при работе кондиционера меняется в соответствии с изменением мощности при изменении температуры в помещении.
Появление тумана	Туман образуется при резком охлаждении воздуха в помещении потоком кондиционированного воздуха.
Пар из наружного блока	Пар образуется испаряющейся при размораживании водой.
Запах	Появляется, когда пахучие вещества (частицы дыма, пищи, косметики и т. п.) попадают в кондиционер и затем подаются назад в помещение.
Наружный блок продолжает работать после выключения кондиционера.	Выполняется размораживание (микрокомпьютер при выключении обогрева проверяет наличие льда в наружном блоке, и при необходимости подается команда включения автоматического размораживания).
Мигает контрольный светоиндикатор	Указывает на выполнение прогрева или размораживания. Защитный контур или датчик прогрева срабатывают при выключении и повторном включении кондиционера или при переключении режима с охлаждения на обогрев, поэтому индикатор мигает.
Заданная температура не достигается	Фактическая температура в помещении может немного отличаться от заданной пультом дистанционного управления в зависимости от количества людей в помещении и условий в помещении или на улице.

- Если неисправность кондиционера после выполнения описанных выше проверок все равно не устраняется, разомкните автоматический выключатель или отсоедините вилку кабеля питания из розетки и сразу же обратитесь в торговое представительство.

Немедленно обратитесь в торговое представительство при возникновении следующих условий.

- Часто размыкается автоматический выключатель или перегорает предохранитель.
- Выключатель работает нестабильно.
- Внутри блока случайно попал посторонний предмет или вода.
- Кабель питания сильно нагревается, или его изоляция повреждена.
- Мигает индикатор таймера внутреннего блока.



(Возможно определение причины неисправности может быть определено по циклу мигания индикатора, поэтому перед размыканием автоматического выключателя определите цикл мигания.)



Примечания

- Во время работы и при выключении кондиционера возможны следующие явления, которые не являются признаком неисправности.
 - (1) Небольшой шум тока хладагента в режиме охлаждения.
 - (2) Небольшой шум трения в охлажденном корпусе вентилятора, прогревающегося после выключения.
- Возможно появление запаха после попадания в кондиционер запаха от дыма, продуктов питания, косметики и т.п. Поэтому для устранения запаха регулярно очищайте воздушный фильтр и испаритель.

- Если кондиционер после выполнения описанных выше проверок все равно работает неправильно, сразу же обратитесь в торговое представительство. При обращении в торговое представительство сообщите модель, серийный номер и дату установки кондиционера. Также опишите неисправность.

Помните:

При включении агрегата, особенно при неярком электрическом освещении, возможен небольшой перепад яркости света. Это нормальное явление. Необходимо соблюдать предписания местных энергопоставляющих компаний.